

SURE FEED[®]

distributeur de nourriture
à puce électronique

User Manual

FR: Guide d'utilisation

91-108

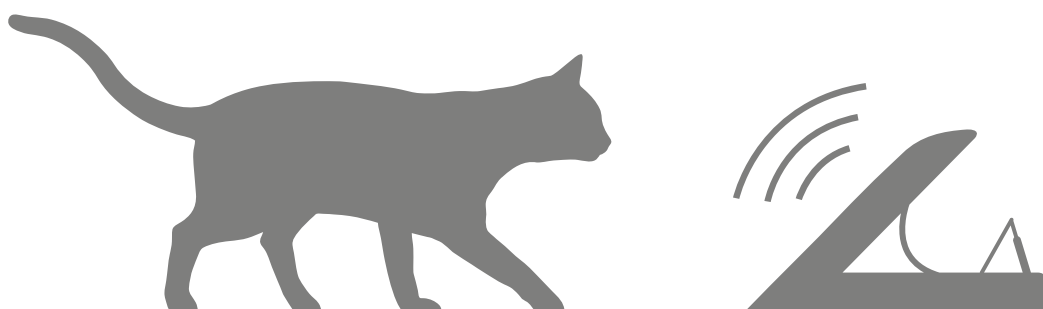

Félicitations pour l'achat de votre nouveau distributeur de nourriture !

Le distributeur de nourriture à puce électronique a été conçu pour reconnaître la puce de votre animal ou son médaillon d'identification par radiofréquence SureFlap (une unité incluse - lots de deux vendues séparément), permettant ainsi à votre animal d'avoir accès à sa nourriture tout en empêchant d'autres animaux d'y accéder. Conçu pour être utilisé dans les foyers comprenant plusieurs animaux domestiques, le distributeur de nourriture ne reconnaît que les animaux autorisés et ne s'ouvre que pour eux. Si un animal gourmand ou agressif non autorisé essaye de manger dans le bol, le distributeur ne s'ouvre pas ou se referme s'il est déjà ouvert. Les bols SureFeed possèdent un joint sur le bord supérieur, conçu pour que, une fois le couvercle du distributeur fermé, scelle bol, gardant la nourriture de votre animal fraîche plus longtemps.

L'installation du distributeur de nourriture dans votre foyer est un processus simple expliqué dans ce manuel. Nous allons vous guider pas à pas, de l'installation des piles à l'apprentissage de votre animal. Lorsqu'un animal autorisé place sa tête dans l'arceau à l'avant du distributeur de nourriture, sa puce électronique ou son médaillon d'identification est lu. Le couvercle s'ouvre uniquement aux animaux autorisés (jusqu'à 32).

Contenu du coffret

- 1 Un Distributeur de nourriture à puce électronique
- 2 Un bol gris simple
- 3 Un bol gris double
- 4 Un Tapis gris
- 5 Un Médaillon d'identification par radiofréquence SureFlap

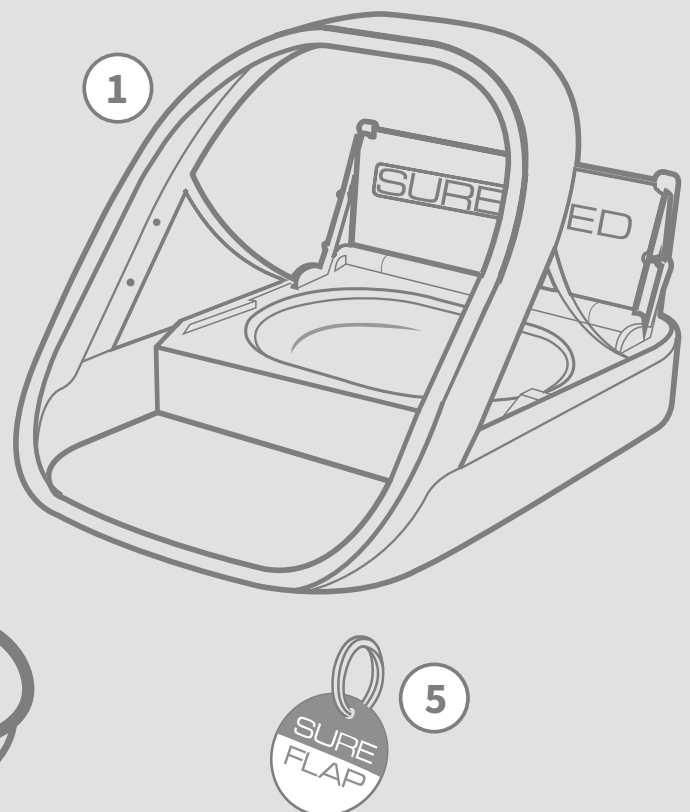

Sommaire

| | |
|---|-----|
| Boutons et voyants lumineux | 93 |
| Mode de fonctionnement normal | 94 |
| Réapprovisionnement en nourriture (ouvrir/fermer le couvercle) | 95 |
| Bols et tapis | 96 |
| Piles | 97 |
| Enregistrement de la puce de votre animal dans la mémoire du distributeur de nourriture | 98 |
| Éducation de votre animal à l'utilisation du distributeur de nourriture | 99 |
| ÉTAPE 1 - Présentation du distributeur de nourriture à votre animal | |
| ÉTAPE 2 - Augmentation des mouvements du couvercle | |
| Habituer un animal récalcitrant à l'utilisation du distributeur de nourriture | 101 |
| Éduquer plusieurs animaux | 102 |
| Où placer le distributeur de nourriture | 103 |
| Délai de fermeture du couvercle | 104 |
| Nettoyage | 105 |
| Dépannage | 106 |
| Garantie et clause de non-responsabilité | 108 |



Boutons et voyants lumineux

Trois commandes principales sont situées à l'arrière du distributeur de nourriture:

▲ ▼ Ouverture / Fermeture - Permet d'accéder au bol pour le réapprovisionnement ou le nettoyage.

🐱 Ajouter un animal - Permet d'enregistrer la puce électronique de votre animal dans la mémoire du distributeur de nourriture. **Voir page 98.**

Fn Fonction Apprentissage - Permet d'éduquer votre animal à l'utilisation du distributeur de nourriture. **Voir page 99.**

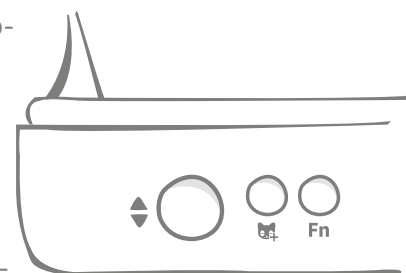

Capteurs utilisés pour reconnaître votre animal lorsqu'il s'approche du distributeur de nourriture

Loquet de déverrouillage/verrouillage du couvercle permettant de le retirer pour le nettoyage.

Voir page 105

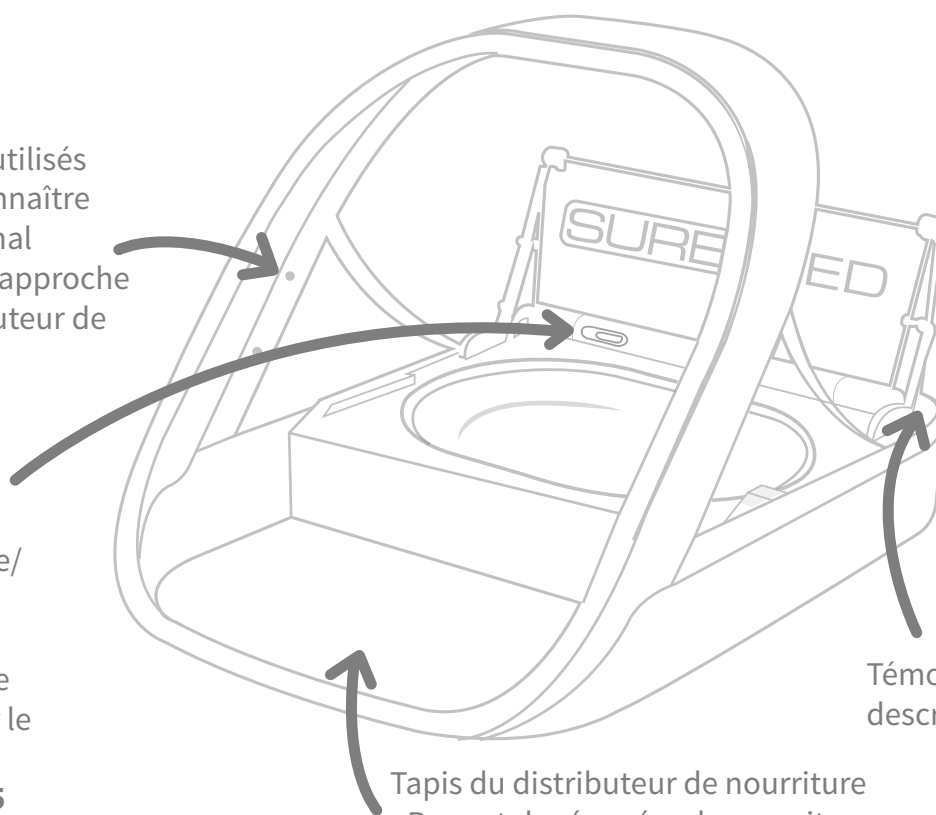

Tapis du distributeur de nourriture - Permet de récupérer la nourriture tombée à côté du bol.

Témoin lumineux - Voir les descriptions ci-dessous.

Témoin lumineux

Clignote en vert (une fois par seconde) - Mode d'enregistrement de la puce

Vert (continu) - La puce électronique a été lue ou enregistrée avec succès.

Clignote en orange - Le distributeur de nourriture est en mode d'apprentissage.

Clignote en rouge (toutes les quelques secondes) - Piles faibles



Mode de fonctionnement normal

Une fois installé (**consultez les pages 98 à 100** pour l'installation et l'éducation), le distributeur de nourriture à puce électronique SureFeed va empêcher les animaux gourmands ou agressifs d'accéder à la nourriture qui ne leur est pas destinée, vous permettant de contrôler le régime, la médication et le poids de votre animal. Il est courant qu'un animal mange de petites quantités de nourriture tout au long de la journée. Les bols SureFeed avec joint intégré ont été conçus pour cette utilisation régulière, afin de garder la nourriture fraîche toute la journée et de réduire le gaspillage.

✓ Animal autorisé



Le couvercle du distributeur de nourriture reste fermé à tout moment, sauf lorsqu'il est ouvert pour le réapprovisionnement en nourriture - **voir la page 95** - ou lorsqu'un animal autorisé s'en approche pour manger.



Lorsqu'un animal place sa tête dans l'arceau à l'avant du distributeur de nourriture, le lecteur de puce électronique est activé.



Si l'animal est autorisé à manger, le couvercle s'ouvre.

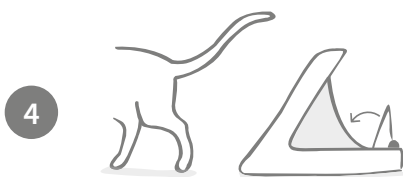

Une fois que l'animal a mangé et s'est éloigné du distributeur de nourriture, le couvercle se referme après un court délai (pour régler le délai de fermeture du couvercle, **consultez la page 104**). Le bol est ainsi hermétiquement fermé et la nourriture reste fraîche.

✗ Animal non autorisé



Si un animal gourmand non autorisé se présente devant le distributeur fermé, celui-ci ne s'ouvre pas, tout simplement.



Réapprovisionnement en nourriture (ouvrir/fermer le couvercle)

Il est important de changer quotidiennement la nourriture de votre animal, non seulement pour vous assurer du bonheur et de la santé de votre animal, mais aussi pour garder le distributeur de nourriture propre et en état de marche.



Placez le bol rempli dans le distributeur de nourriture et appuyez sur le bouton d'ouverture/fermeture (◆) pour sceller le couvercle sur la nourriture. Le distributeur de nourriture peut maintenant être utilisé normalement.

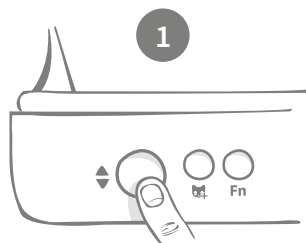

Appuyez sur le bouton d'ouverture/fermeture (◆) pour ouvrir le distributeur de nourriture.



Retirez le bol sale pour le nettoyer.



Avant de replacer le bol dans le distributeur de nourriture, assurez-vous que toutes les surfaces sont propres et qu'aucun reste alimentaire ne se trouve sous le bol. Le couvercle pourra être ainsi facilement manœuvrable et se refermer correctement sur le bol.

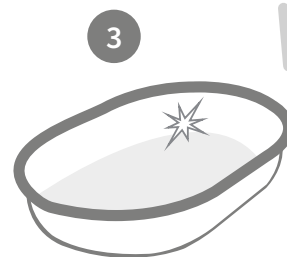

Nettoyez le bol ou remplacez-le par un bol propre.

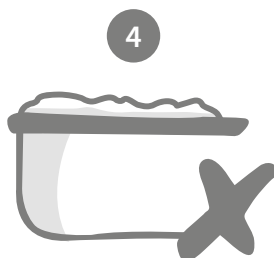

Remplissez le bol propre avec de la nourriture. Veillez à ne pas trop remplir le bol, le couvercle pourrait ne pas se fermer totalement et occasionner des dégâts.



Bols et tapis

Les bols et le tapis fournis ont été spécifiquement conçus pour être utilisés avec les produits SureFeed. Les bols SureFeed possèdent un joint sur le bord supérieur. Une fois le couvercle du distributeur de nourriture fermé, les mouches ne peuvent pas entrer et la nourriture reste plus fraîche. Le tapis en silicone aide à maintenir la propreté et peut être retiré quotidiennement pour faciliter le nettoyage.

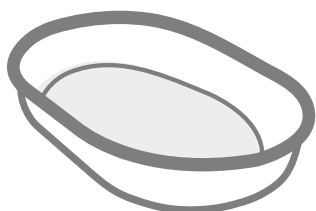

Convient pour une portion de croquettes ou de pâtée.

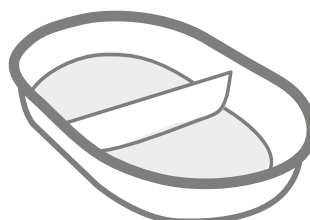

Le bol double est conçu pour l'utilisation de croquettes et de pâtée en même temps.



Le tapis en silicone est placé devant le distributeur de nourriture (pour la mise en place du tapis, **consultez la page 93**) et est conçu pour récupérer le surplus de nourriture, ce qui facilite le nettoyage quotidien.

! **Veillez à laver les bols et le tapis avant leur première utilisation.**



Veillez retirer le bol et le tapis du distributeur lors du nettoyage. Nous recommandons le lavage à la main uniquement afin de préserver l'état optimal du joint intégré.

Ajoutez de la couleur !



Si vous avez plusieurs distributeurs de nourriture ou si vous voulez simplement personnaliser votre distributeur de nourriture, vous pouvez acquérir des bols et des tapis en couleur séparément.

Disponibles en bleu, vert, rose et gris.

Pour acquérir des bols et des tapis supplémentaires, adressez-vous à un revendeur de produits SureFlap ou visitez le site: **sureflap.com**

Piles

Utilisez toujours **quatre piles alcalines R14 1,5 V de bonne qualité**. Vous profiterez ainsi des meilleures performances de votre distributeur de nourriture. **Ce produit n'est pas conçu pour être utilisé avec des piles rechargeables**. Le voyant situé à l'arrière du distributeur de nourriture clignote en rouge toutes les quelques secondes lorsque les piles sont faibles.

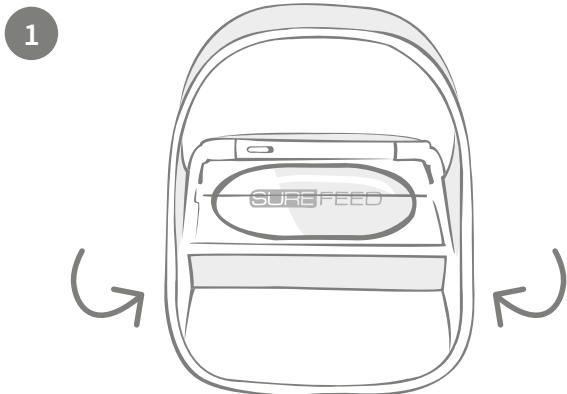

1 Retirez d'abord le tapis, puis retournez le distributeur de nourriture pour accéder aux compartiments des piles.

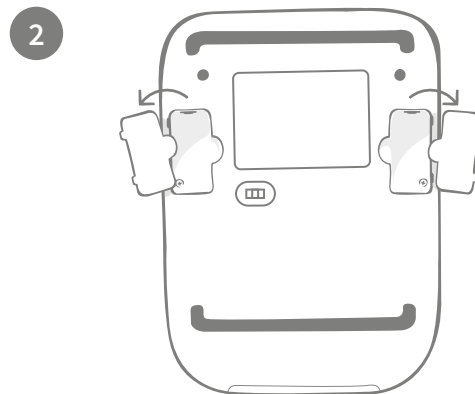

2 Retirez les couvercles des compartiments des piles.

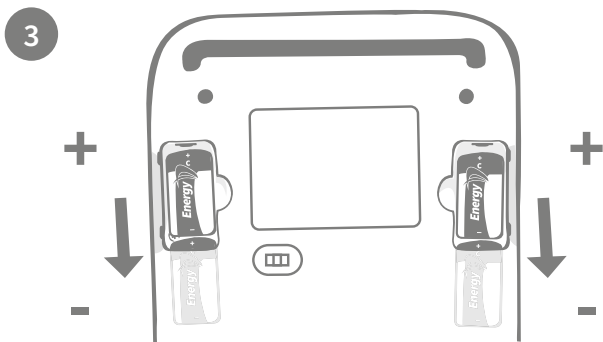

3 Insérez les piles. Assurez-vous que les symboles +/- sur les piles correspondent aux symboles sur le distributeur de nourriture.

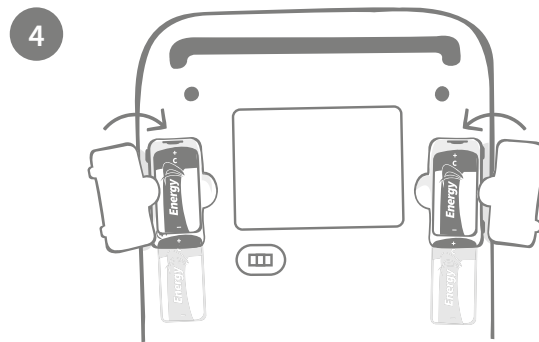

4 Remettez les couvercles des compartiments des piles en place.







Enregistrement de la puce de votre animal dans la mémoire du distributeur de nourriture

Lorsque vous enregistrez votre animal dans la mémoire du distributeur de nourriture, assurez-vous que tous les autres animaux restent éloignés. Si un animal non désiré est accidentellement enregistré, vous pouvez réinitialiser l'enregistrement comme indiqué sous Dépannage **à la page 106**. Si votre animal ne porte pas de puce électronique et porte un collier, vous pouvez également utiliser le médaillon d'identification par radiofréquence SureFlap.

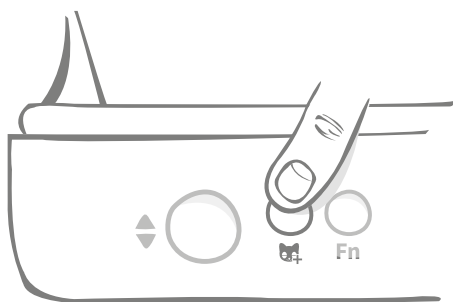
1



Appuyez sur le bouton d'ajout d'un animal () à l'arrière du distributeur de nourriture.

2

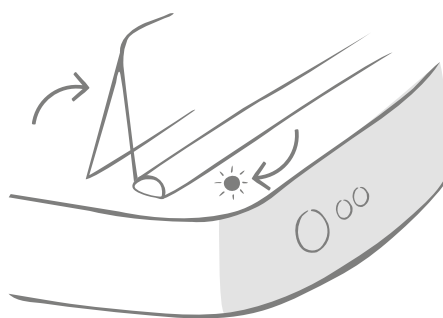

Le couvercle s'ouvre et le voyant clignote en vert une fois chaque seconde. Le distributeur de nourriture va rester dans ce mode jusqu'à ce qu'un animal soit enregistré ou que vous annuliez en appuyant une seconde fois sur le bouton d'ajout d'un animal ().

3

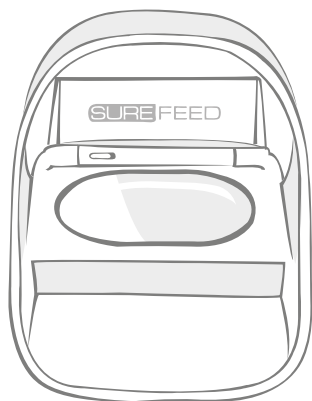

Placez un peu de nourriture ou de friandises dans le bol et placez le distributeur de nourriture à l'emplacement où vous avez l'habitude de nourrir votre animal.

4

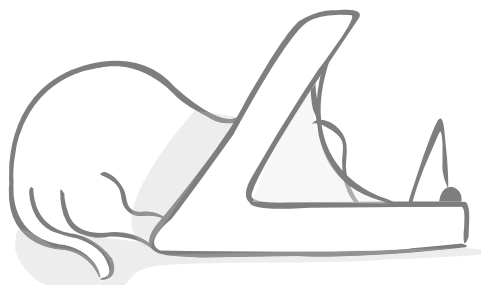

Lorsque votre animal mange dans le bol et est enregistré, le voyant cesse de clignoter et reste allumé. Lorsque votre animal s'éloigne du distributeur de nourriture, le couvercle se referme et le voyant vert s'éteint. Le numéro de sa puce électronique est maintenant enregistré de façon permanente dans la mémoire, même lorsque les piles sont retirées.



Pour enregistrer le numéro de puce électronique d'un animal, les capteurs situés dans l'arceau à l'avant du distributeur de nourriture doivent détecter la présence d'un animal. Il est donc important que votre animal passe la tête dans l'arceau pour manger. Il ne sert à rien de le faire passer devant le distributeur de nourriture.



Si vous souhaitez utiliser le distributeur de nourriture pour plus d'un animal, vous pouvez répéter ces étapes. Vous pouvez enregistrer jusqu'à 32 animaux dans chaque distributeur de nourriture.



Éduquer votre animal à l'utilisation du distributeur de nourriture (mode d'apprentissage)

ÉTAPE 1 - Présentation du distributeur de nourriture à votre animal

Il est important de permettre à votre animal de s'habituer au nouveau distributeur de nourriture pendant quelques jours sans aucun mouvement du couvercle. Lorsqu'il expérimentera les mouvements du couvercle pour la première fois, il sera utile qu'il soit habitué à son nouveau bol. Cette étape peut prendre un peu de temps, mais soyez patient et ne passez pas à **l'étape 2** avant que votre animal ne soit confiant. **Consultez la page 101** pour en savoir plus sur les façons d'habituer les animaux récalcitrants au distributeur de nourriture.

1

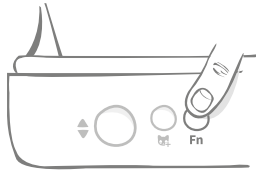

Couvercle fermé, appuyez une fois sur le bouton Fonction d'Apprentissage (**Fn**) situé à l'arrière du distributeur de nourriture. Le couvercle s'ouvre et le voyant clignote en orange (toutes les quelques secondes).

2

Remplissez maintenant le bol de votre choix avec la nourriture préférée de votre animal et remplacez le distributeur de nourriture à son emplacement habituel.

3



Pendant la première phase d'éducation de votre animal à l'utilisation du distributeur de nourriture, le couvercle ne se ferme pas une fois qu'il a fini de manger.



Soyez patient et laissez à votre animal le temps de s'habituer à son nouveau bol. Une fois qu'il est habitué, passez à l'étape 2.



ÉTAPE 2 - Augmentation des mouvements du couvercle

Commencez maintenant à augmenter le nombre de mouvements du couvercle. Cela permet à votre animal de s'habituer en trois étapes aux mouvements du couvercle. Une fois de plus, pour des résultats optimaux et un animal heureux, il est important d'être patient et de ne pas précipiter ce processus. Le temps requis pour chaque étape varie selon l'animal (jours/semaines), nous recommandons néanmoins de réaliser chaque étape sur plusieurs jours.

4

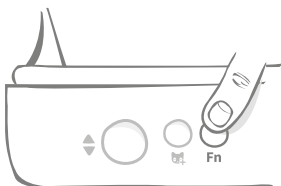

Commencez à augmenter les mouvements du couvercle en appuyant de nouveau sur le bouton Fonction d'Apprentissage (**Fn**). Le couvercle se ferme partiellement et le voyant orange clignote deux fois.

5

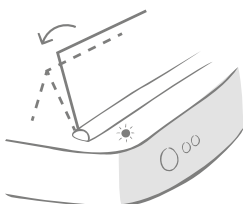

À ce stade, lorsque votre animal mange dans le bol, il y a un mouvement car le couvercle s'ouvre complètement. Lorsqu'il a fini de manger, il se referme légèrement.

6

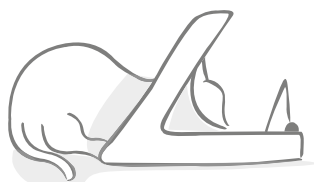

Permettez à votre animal d'utiliser le bol de façon traditionnelle pendant qu'il s'habitue au nouveau mouvement du couvercle. Lorsqu'il est nécessaire de réapprovisionner le bol, procédez de la façon habituelle - **consultez la page 95**. Suite au réapprovisionnement en nourriture, veillez à appuyer sur le bouton ouverture/fermeture (◆), afin de replacer le couvercle en position d'apprentissage.



N'oubliez pas de prendre votre temps. Ne passez pas à l'étape suivante tant que votre animal n'est pas à l'aise avec l'amplitude actuelle des mouvements du couvercle.

7

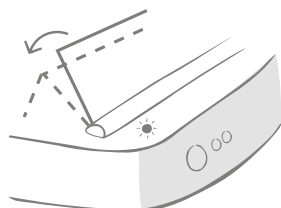

Lorsque votre animal est habitué à ce mouvement, appuyez de nouveau sur le bouton Fonction d'Apprentissage (**Fn**). Le couvercle se ferme jusqu'à la position suivante et le voyant orange clignote trois fois.



Une fois de plus, continuez d'utiliser le distributeur normalement et ne passez pas à l'étape suivante tant que votre animal n'est pas à l'aise avec ce mouvement.

8

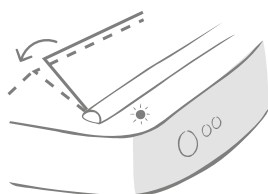

Votre animal étant désormais habitué aux mouvements du couvercle, le couvercle va se fermer encore plus lors de cette dernière étape de l'apprentissage. Comme précédemment, appuyez de nouveau sur le bouton Fonction d'Apprentissage (**Fn**). Le couvercle se ferme à la dernière position et le voyant orange clignote maintenant quatre fois.

9



Et voilà ! Une fois que votre animal est habitué à cette dernière position, appuyez de nouveau sur le bouton (**Fn**). Le couvercle se ferme complètement et le voyant ne clignote plus. Le distributeur de nourriture est maintenant fermé et prêt à fonctionner normalement.

Astuces relatives au mode d'apprentissage



Vous pouvez mettre fin au mode d'apprentissage à tout moment en maintenant le bouton Fonction d'Apprentissage (**Fn**) enfoncé pendant cinq secondes.



Si vous souhaitez habituer vos animaux à utiliser plusieurs distributeurs, passez à l'étape suivante du processus uniquement lorsque chacun d'entre eux est prêt. **Consultez la page 102** pour plus d'informations.



Si votre animal semble troublé par la fermeture du couvercle une fois qu'il s'est éloigné, il est possible de régler la durée avant la fermeture. Pour plus de détails, **consultez la page 104**.



Habituer un animal récalcitrant à l'utilisation du distributeur de nourriture

Dans quelques rares cas, votre animal aura besoin de plus de temps pour s'habituer au nouveau distributeur, même s'il n'y a aucun mouvement de couvercle. Il faudra alors lui laisser le temps de s'accoutumer progressivement à ce changement de contexte d'alimentation. Même si cela peut prendre quelques semaines, tout le monde sera gagnant.

1

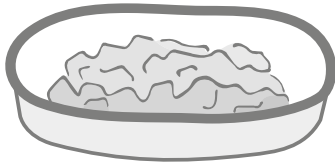

Retirez le distributeur de l'emplacement habituel dédié aux repas. Remplacez le bol habituel par le bol SureFeed.

2

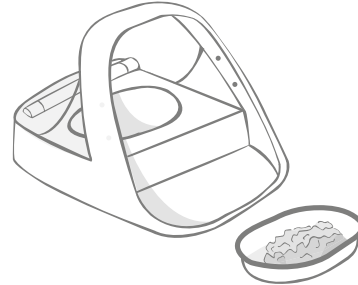

Une fois que votre animal s'est habitué au nouveau type de bol (cela peut prendre quelques jours), remplacez le distributeur dans l'emplacement dédié au repas, à côté du bol.

3



Une fois que votre animal a adopté le distributeur, placez le bol sur le tapis du distributeur.

4



Une fois qu'il s'est habitué à cette nouvelle configuration, placez le bol dans le distributeur avec le couvercle en position ouverte.

5



Vous pouvez maintenant commencer le processus d'apprentissage en vous assurant que votre animal réagit positivement aux mouvements de couvercle à chaque étape. **Voir page 99.**

i

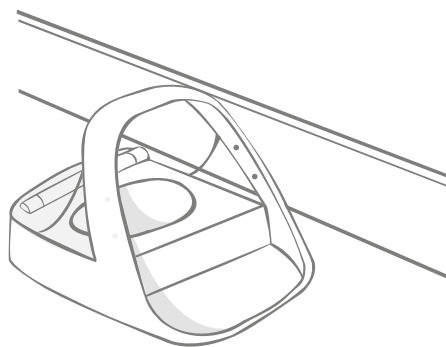

Observez comment votre animal se dirige vers le distributeur. S'il arrive toujours du même côté, n'hésitez pas à changer l'orientation du distributeur pour l'aider.



Éduquer plusieurs animaux

Si vous souhaitez habituer plusieurs animaux à utiliser leur distributeur, laissez-les accéder à la nourriture de leurs congénères jusqu'aux dernières étapes du processus. Observez et planifiez les habitudes de consommation de votre animal.

1

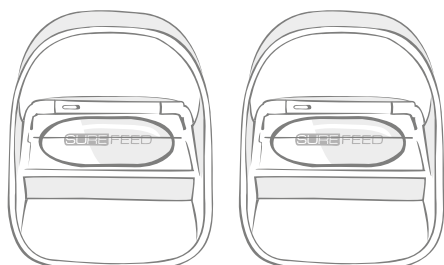

Nous vous recommandons d'attribuer un distributeur à chaque animal. Vous pourrez ainsi personnaliser le régime alimentaire de chacun d'entre eux.

2

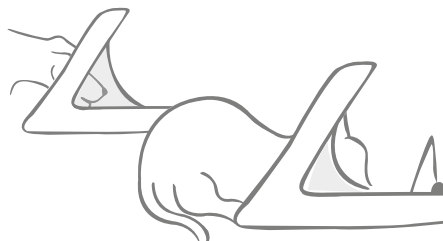

Placez les distributeurs dans des endroits différents de façon à ce que chaque animal identifie son distributeur. Utiliser des bols de couleur différente peut être une solution.

3



Assurez-vous que tous les animaux s'habituent à l'utilisation du distributeur (en position ouverte) avant de commencer les phases d'apprentissage.

4

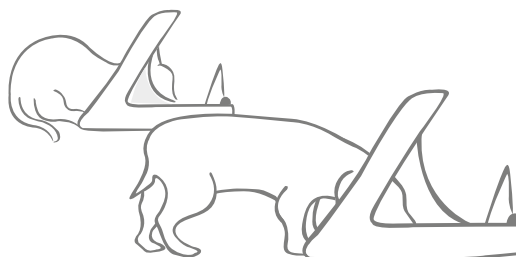

Remarque: à ce stade du processus, les animaux peuvent utiliser n'importe quel distributeur.

5

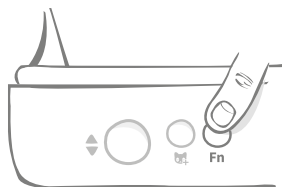

Lorsque vous commencez l'apprentissage, ne passez à l'étape suivante que lorsque tous les animaux ont bien intégré les mouvements de couvercle.

6



Au fur et à mesure de l'avancée de l'apprentissage, chaque animal identifiera son propre distributeur grâce au couvercle, qui ne s'ouvrira que pour lui.



Où placer le distributeur de nourriture



Le distributeur est conçu pour une **utilisation en intérieur uniquement**.



Afin d'éviter d'endommager votre distributeur (et de vous blesser), essayez de le placer en dehors des zones de passages pour ne pas risquer de trébucher.

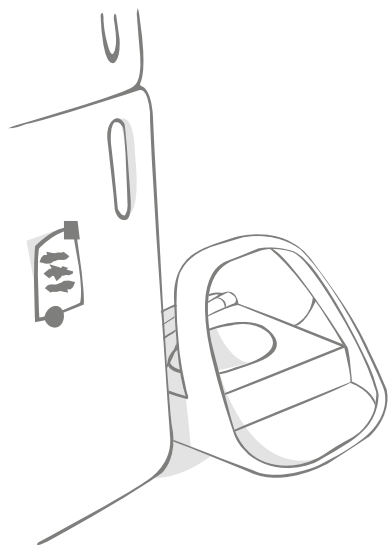

Un positionnement à proximité d'appareils en métal ou électroniques ne pose normalement aucun problème. Si un fonctionnement incorrect se produit, il peut être nécessaire d'éloigner le distributeur de ces appareils.

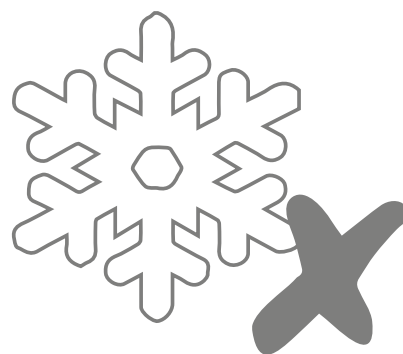

Ne placez pas le distributeur dans le réfrigérateur et ne mettez pas de glace en dessous ou à l'intérieur de celui-ci.



Délai de fermeture du couvercle

Si vous avez l'impression que votre animal est troublé par la fermeture du couvercle lorsqu'il s'écarte du distributeur ou si vous avez un animal gourmand qui tente d'accéder au distributeur pour obtenir de la nourriture supplémentaire, il est possible d'augmenter ou de diminuer la durée de fermeture du couvercle une fois que l'animal a fini de manger et qu'il s'est éloigné.

Le curseur de délai se trouve sur le dessous du distributeur.

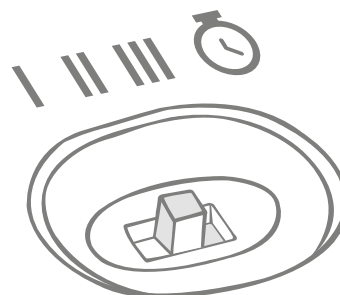
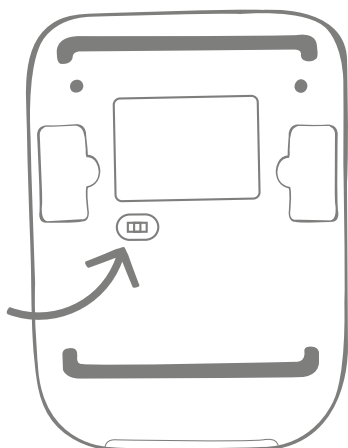

Par défaut, le curseur est réglé sur la position moyenne (II) pour un délai standard.

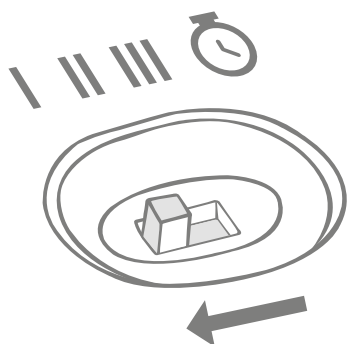

Si d'autres animaux volent de la nourriture à l'animal qui vient de manger, **placez le curseur sur (I)** pour un délai de fermeture plus court.

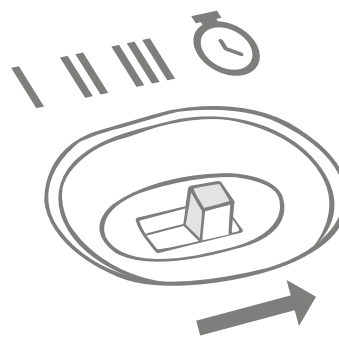

Si votre animal semble troublé par le mouvement après avoir mangé, **placez le curseur sur (III)** pour avoir un délai de fermeture plus long du couvercle.



Nettoyage

Il est important de garder votre distributeur de nourriture à puce électronique SureFeed propre, afin de garantir un fonctionnement fiable. **Ne placez pas le distributeur dans de l'eau ou dans un lave-vaisselle.**

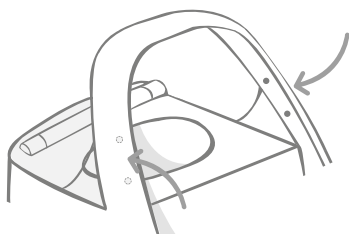

Il convient de l'essuyer avec un chiffon humide ou des lingettes pour nettoyage ménager. Veillez à maintenir les quatre points noirs sur l'arceau propres afin d'assurer un fonctionnement fiable.

Comment retirer le couvercle pour nettoyage

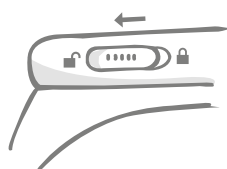

i Faites coulisser le curseur jusqu'en position déverrouillée et appuyez sur le bouton (◆) situé sur l'arrière.



ii Tournez le distributeur de manière à avoir l'arrière face à vous, et tirez le couvercle vers le haut.



iii Lavez le couvercle à la main. **NE PAS** le mettre au lave-vaisselle.

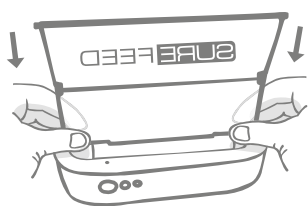

iv Après nettoyage, remettez le couvercle en place en le maintenant droit, puis une fois inséré, rabattez-le.

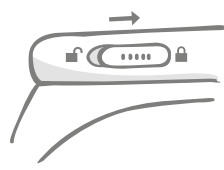

v Refaites coulisser le curseur jusqu'en position verrouillée et appuyez sur le bouton (◆) pour fermer le distributeur.



Insertion incorrecte du couvercle
(couvercle derrière le levier)

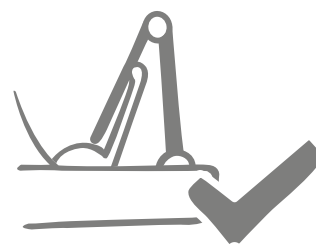

Insertion correcte du couvercle
(couvercle devant le levier)



Dépannage

Le distributeur ne fonctionne pas

- Assurez-vous que les capteurs situés à l'intérieur de l'arceau soient propres - **consultez la page 105.**
- Installez **quatre piles alcalines R14 1,5 V neuves et de bonne qualité.** Assurez-vous qu'elles soient dans le bon sens. Pour des informations détaillées, **consultez la page 97.**
- Éloignez le distributeur de tout appareil métallique ou électrique.
- Mémo-risez de nouveau votre animal en utilisant le bouton d'enregistrement d'un animal (🐾) - **consultez la page 98.**
- Rétablissez les paramètres d'usine en maintenant le bouton d'ajout d'un animal (🐾) enfoncé pendant 10 secondes (jusqu'à ce que le voyant commence à clignoter alternativement en rouge et en vert et que le couvercle s'ouvre et se referme). Enregistrez de nouveau votre animal ou vos animaux dans le distributeur de nourriture - **consultez la page 98.**
- Veuillez vérifier avec votre vétérinaire si la puce électronique de votre animal fonctionne et se situe à l'emplacement normal. Si aucune puce électronique n'est présente ou si elle s'est déplacée au point de ne pas pouvoir être lue, le médaillon SureFlap peut être utilisé. Fixez le médaillon sur le collier de votre animal et répétez le processus de mise en place - **consultez les pages 98 à 100.** Si votre animal ne porte pas de collier, veuillez visiter le site <http://sureflap.com/help> pour obtenir de l'aide.

Mon animal n'aime pas utiliser le distributeur

- Répétez le processus d'apprentissage - **consultez la page 99** - en donnant plus de temps à votre animal entre chaque étape pour qu'il s'habitue plus facilement.
- Si votre animal reste particulièrement hésitant, essayez les recommandations indiquées à la **page 101** ; ne le forcez en aucun cas.
- Analysez le comportement de votre animal. Se dirige-t-il vers le bol toujours de la même façon ? Être dos à la porte représente-t-il une source d'inconfort pour lui ? Le distributeur peut être orienté dans tous les angles. N'hésitez pas à le placer selon les préférences de votre animal.
- Si le délai de fermeture du couvercle (une fois que l'animal a fini de manger et s'est éloigné du distributeur) n'est pas adapté à l'animal, vous pouvez l'augmenter. Placez le curseur de délai sur (III). Pour en savoir plus, **consultez la page 104.**

Toujours besoin d'aide ?

Pour obtenir des directives plus détaillées, des vidéos et profiter des forums d'aide aux clients, rendez-vous sur : **<http://sureflap.com/help>**

Vous pouvez aussi appeler notre équipe du service clients au : **0805 080431**

D'autres animaux volent de la nourriture

- Si des animaux gourmands essayent de voler la nourriture dans le distributeur ouvert, essayez de réduire le délai de fermeture du couvercle après que l'animal ait fini de manger. Placez le curseur de délai sur (I). **Pour plus de détails, consultez la page 104.**

Le couvercle du distributeur ne se ferme pas complètement

- Ceci est probablement dû à des restes alimentaires coincés en dessous du couvercle ou à l'intérieur du mécanisme. Même si le couvercle risque de ne pas recouvrir parfaitement le bol, l'accès à la nourriture restera contrôlé, sauf dans les cas d'urgence.
Pour que le couvercle se referme correctement, veillez à retirer tout débris alimentaire des différentes surfaces du distributeur à chaque fois que vous remplacez la nourriture.

Foyers avec plusieurs animaux

- Si vos animaux se perdent parmi les différents distributeurs, essayez d'utiliser des bols de couleur différente en leur montrant lequel est le leur.
- Pendant les phases d'apprentissage, les animaux peuvent utiliser n'importe quel distributeur. Poursuivez l'apprentissage en refermant à chaque fois un peu plus le couvercle pour réduire progressivement l'accès à la nourriture : chaque animal commencera ainsi à identifier son bol. **Voir page 102.**



Garantie et clause de non-responsabilité

Garantie : Le distributeur de nourriture à puce électronique SureFlap est garanti 3 ans à compter de la date d'achat, à condition de fournir une preuve d'achat. La garantie couvre uniquement les composants et matériaux défectueux et les défauts de fabrication. Cette garantie ne couvre pas les défauts liés à l'usure, au mauvais usage, à la négligence ou aux dommages intentionnels.

En cas de défaillance liée à une pièce défectueuse ou un défaut de fabrication, la pièce sera remplacée gratuitement uniquement pendant la période de garantie. À la seule discrétion du fabricant, le produit pourra être remplacé gratuitement en cas de dysfonctionnement important. Cela ne saurait porter préjudice à vos droits statutaires.

Pour enregistrer votre garantie, rendez-vous sur :

sureflap.com/warranty 

Clause de non-responsabilité : Le distributeur de nourriture à puce électronique SureFlap intègre des fonctions d'accès sélectives, conçues pour minimiser le risque d'animaux se volant mutuellement la nourriture. Il est néanmoins impossible de garantir à 100 % l'exclusion des autres animaux en toutes circonstances.

Dans le cas rare où un animal indésirable parviendrait à accéder au distributeur de nourriture, SureFlap Ltd décline toute responsabilité quant aux éventuels dommages ou désagréments qui pourraient en résulter.



Présentez -nous votre gentil
compagnon et racontez-nous
votre histoire. Rejoignez la
communauté SureFlap !



#SurePet



Customer care

UNITED KINGDOM

0800 012 4511

DEUTSCHLAND

0800 7236198

ÖSTERREICH

0800 88 66 32 55

BELGIQUE

0800 395 26

SCHWEIZ

031 528 0158

SUISSE

031 528 0405

FRANCE

0805 080 431

NIEDERLAND

0800 020 6197
0207948569

NORTH AMERICA

1-855-461-4740

NEW ZEALAND

0800 787 335
(0800-SUREFLAP)

AUSTRALIA

1-800 824-142



<http://sureflap.com/help>



twitter.com/sureflap
twitter.com/sureflapDE



facebook.com/sureflap
facebook.com/sureflapDE



youtube.com/sureflap



instagram.com/sureflappets
instagram.com/sureflappetsDE



SURE FLAP[®]
PETCARE INNOVATION

sureflap.com

Copyright © SureFlap Ltd, 7 The Irwin Centre,
Scotland Road, Dry Drayton,
Cambridge CB23 8AR United Kingdom